

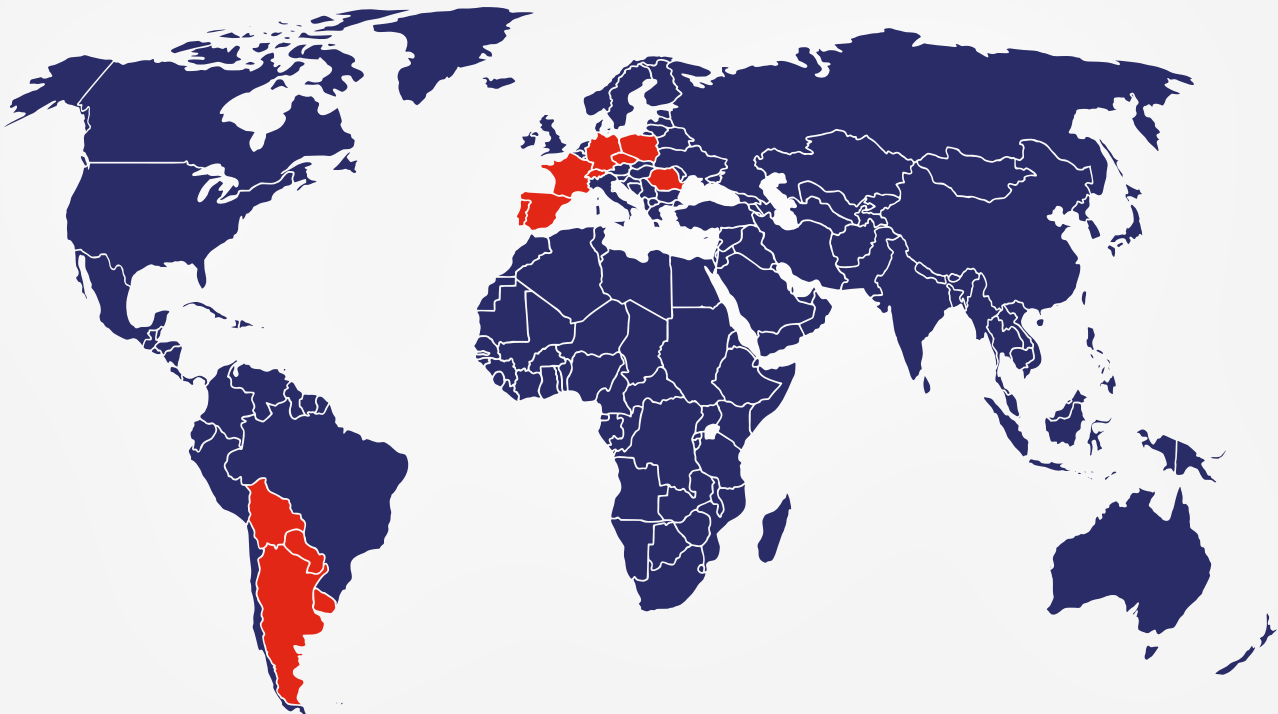

ALTA TECNOLOGÍA EN PROCESOS INDUSTRIALES

Técnica de Fluidos empresa especializada en ofrecer las mejores soluciones en el trasiego de productos complejos para las aplicaciones y procesos más exigentes del mundo.

Establecido en 1976, un crecimiento continuo y estable ha situado a Técnica de Fluidos en una posición de liderazgo en la fabricación, distribución e instalación de equipos de bombeo y productos relacionados. El grupo cuenta en la actualidad con delegaciones en 12 países: España, Francia, Portugal, Suiza, Rumania, Polonia, República Checa, Alemania, Argentina, Uruguay, Paraguay y Bolivia.



1. Proveedores líderes a nivel internacional

Trabajamos con los principales productores de bombas y productos relacionados. Garantizando Productos de Alta Calidad y Fiabilidad, con Tiempo de Entrega Reducido, Certificaciones de Calidad y el mejor Servicio de atención al Cliente.

2. Soporte Técnico

Nuestro compromiso es ofrecer el mejor apoyo y atención al cliente del mercado. Nuestro equipo de experimentados técnicos se involucra en su proyecto de principio a fin, con el principal objetivo de reducir imprevistos y maximizar rentabilidad.

3. En todos los sectores

En Técnica de Fluidos siempre nos hemos centrado en ofrecer un servicio integral a nuestros clientes. Nuestra experiencia en las áreas más relevantes de la industria nos permite ofrecer un servicio líder en todos los sectores.

4. Personalización y SAT

TDF Systems es nuestra división especializada en sistemas. Proveemos Skids de procesos y producción de alta calidad, los cuales cuentan con el apoyo de un gran servicio de asistencia técnica que garantiza su fiabilidad y eficiencia.

Nuestro objetivo es ofrecer la más amplia gama de bombas y productos relacionados. Es por ello que nuestra línea de productos cubre todas las necesidades que su proyecto pueda tener:

Equipos de bombeo



Neumáticas



Centrífugas



Dosificadoras



Sumergibles



Helicoidales



Vaciado de Bidón



Peristálticas



Lobular Sanitaria



Engranajes



Lóbulos Engomados



Doble Husillo



Alta Presión



Caudal



Presión



Nivel



Temperatura



Analítica



Fittings

Instrumentación

Sistema



Dosificación química



Dosificación de cloro gas



Dosificación en armarios



Skid con bomba neumática



Skid con bomba centrífuga



Skid de filtración



Cartuchos



Bolsas



Carcasas



Grupos Filtración



Filtros Autolimpiantes



Filtros Especiales

Filtración

Válvulas



Válvulas asépticas



Accesorios de tanque



Cierres mecánicos



Planes API



Intercambiadores de calor



Bolas/cabezales de limpieza

Accesorios

Nuestras ventajas



Amplia Gama y Disponibilidad de Stock: Contamos con la más amplia gama de bombas industriales y equipos relacionados. Somos la empresa europea con mayor volumen de stock.



Asesoramiento y Formación: Proponemos un asesoramiento integral, desde la selección de equipos y solución de problemas hasta la planificación y puesta en marcha.



Ingeniería y Diseño Industrial: Nuestros departamentos técnicos se involucran en su proyecto de principio a fin para maximizar la rentabilidad de su instalación.



Herramientas Profesionales: Trabajamos con los equipos, medios y herramientas de taller más avanzados del mercado. Disponemos de laboratorio de ensayo y calibración propio.



Fabricación y Montajes Propios: Realizamos todo tipo de fabricaciones y montajes de sistemas industriales. Ofrecemos soluciones completas de alta calidad para dosificación, trasvase y filtración.



Servicio SAT y Reparaciones a Nivel Local: Nuestro Servicio de Asistencia Técnica está preparado para realizar cualquier tipo de reparación, puesta en marcha o mantenimiento en las instalaciones del cliente.



Equipos de Prueba para Demos: Contamos con un amplio stock de equipos de demostración para garantizar el éxito de las aplicaciones.



Bombas centrífugas

Bombas centrífugas en ejecución DIN 24255, ISO 2858, cámara partida, multicelular, inline y de fluido térmico.

La gama de bombas centrífugas Boulton ofrece soluciones para un amplio abanico de aplicaciones, desde la transferencia de agua hasta el bombeo de productos químicos.

Para caudales desde 5 hasta 10.000 m³/h y presiones hasta 40bar

Fabricaciones en:

- Hierro Fundido
- AISI 316
- Duplex,...
- Posibilidad de certificación ATEX.



Bombas neumáticas

Las bombas ALMATEC operadas por aire son las más adecuadas para trabajar en procesos químicos donde solo el Teflón® o el polietileno resisten la agresividad del proceso.

Es una bomba, con un diseño especial, totalmente en teflón y opcional en polietileno.

Características

Caudal y presión variables, capacidad de funcionar en seco sin dañarse, autocebante, permite el paso de sólidos en suspensión, y productos viscosos. No necesita lubricación. Para zonas ATEX las bombas se fabrican con carga de grafito y certificado ATEX.

Se fabrican en diferentes tamaños desde 1/4" hasta 2". Disponemos de tres tamaños de alta presión hasta 16 bar con cuerpo en polietileno.



Bombas neumáticas

Las bombas Wilden operadas por aire, inventadas por Jim Wilden en 1955 son, con certeza, las más versátiles en el mercado. Es una bomba con un diseño de ingeniería en constante actualización. Es la solución más idónea para aplicaciones de trasiegos de líquidos.

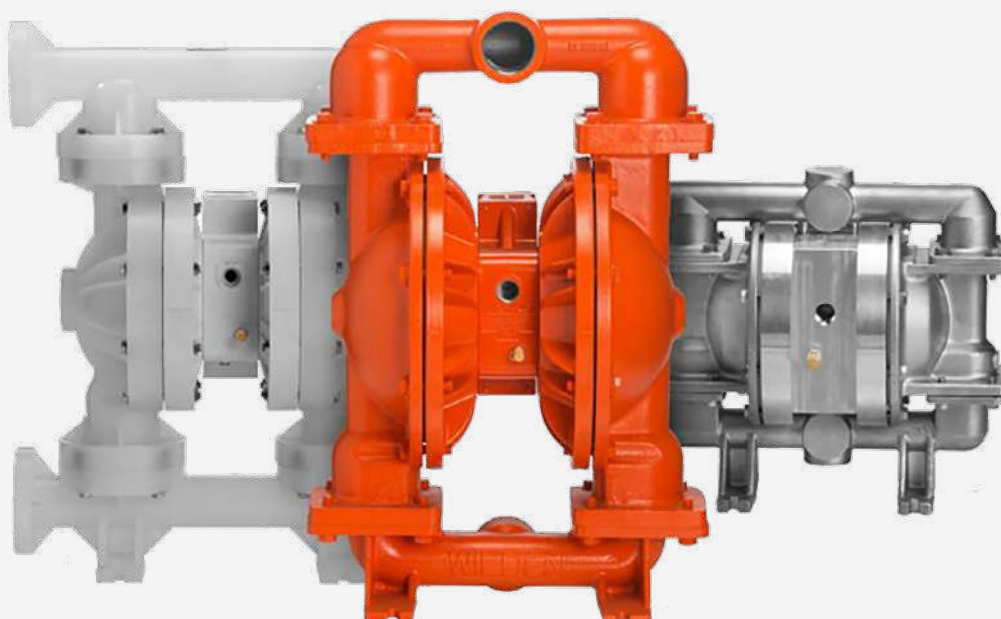

Características

- Caudal y presión variables,
- Capacidad de trabajo en seco
- Autoaspirante y autocebante
- Capacidad de trabajo desde 1cps hasta...
- No se requiere de válvula de seguridad
- Tamaños desde 1/4" a 4 pulgadas
- Presiones desde 1 bar hasta 20,7bar (modelos de bomba 2:1 y 3:1)
- Opciones de materiales constructivos:
 - Para bombas plásticas son: Polipropileno y Kynar© (PVDF).
 - Para bombas metálicas: aluminio, fundición de hierro, acero inoxidable 316 y Hastelloy C.



El modelo **Pro-Flo SHIFT** de Wilden es el sistema de distribución de aire de calidad superior. Cuenta con un diseño innovador, que incluye una bobina de control de aire que optimiza automáticamente el consumo del mismo.



Reducción de hasta 60% de consumo de aire



Mayor rendimiento gracias al ahorro de aire por ciclo de bombeo



Menor coste de mantenimiento al disminuir el estrés de los diafragmas

SIMPLE

Sin necesidad de dispositivos electrónicos

SEGURO

Capacidad de ser sumergido

EFICIENTE

Mayores caudales, mismo consumo

El eje **ProFlo Shift** evita el sobrellenado de las cámaras, optimizando los ahorros de aire para mayor eficiencia

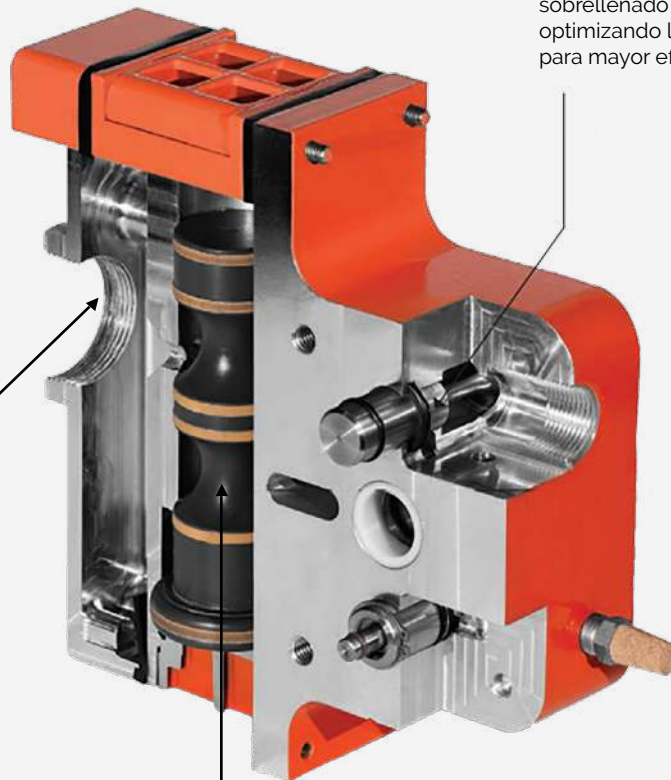

Orificio de **escape sobredimensionado**, ayuda a evitar el congelamiento

Pistón válvula de aire asegura el arranque de ciclo, evitando la posición intermedia



Bombas centrífugas de arrastre magnético

Las bombas centrífugas de arrastre magnético son la opción ideal para el bombeo de cualquier producto químico, sin riesgo de fuga ni necesidad de mantenimiento.

Serie PI

Bomba para clientes tipo OEM, de 24 VCC con entrada analógica 0-10 V., para control de velocidad directa sobre su motor. Típica en aplicaciones como pilas de combustible, enfriamiento de equipos médicos, para mantener valores de pH constante, etc.

Serie PX, PS

Bomba de pequeña a mediana capacidad, con motor monofásico o 24 VCC integrado. Disponibles en Polipropileno, PVDF o ETFE. Caudal hasta 8 m³/h y altura 20 mcl. Se trata de gamas destinadas a primeros equipos, fertirrigación, máquinas de hielo, alimentación de equipos de análisis de agua, etc.

Serie PW, PW-K, PW-F

Bombas industriales para productos químicos. Materiales de construcción: Polipropileno, PVDF o ETFE. Caudal hasta 90 m³/h y altura hasta 45 mcl. Para uso industrial general, proceso químico, descarga de tanques y cisternas, torres de absorción, etc.



Serie PW-C

Bombas industriales para ambientes difíciles. El cuerpo interno de ETFE es recubierto con una carcasa gruesa de fundición, aumentando su robustez mecánica y su resistencia a temperaturas elevadas. Es la bomba idónea para instalar en intemperie o en condiciones ambientales adversas. Caudal hasta 90 m³/h y altura hasta 45 mcl.

Otras series

También se dispone de bombas en acero inoxidable, bombas de proceso ISO, modelos autoaspirantes o verticales, bombas multicelulares para presiones elevadas.

Se ofrecen protectores de trabajo en seco, electrónicos (limitadores de par).

Técnica de Fluidos propone grupos premontados con todos los accesorios en armario modular o según requerimiento del cliente.



Bombas sumergibles

Stur Pumps es una marca especializada en equipos sumergibles, tales como bombas, agitadores y sistemas de aireación.



Características

- Electrobombas sumergibles de drenaje con impulsor abierto y colador para impedir el paso de sólidos al cuerpo de la bomba.
- Incluye modelos desde 1,1 kW hasta 27 kW a 3000 RPM.
- Principales componentes: hierro fundido EN-GJL-250
- Impulsor: hierro fundido GS400
 - Eje: acero inoxidable AISI 431/Dúplex
 - Juntas: nitrilo
 - Cierre mecánico: CSI /CSI
 - Protecciones: sondas de temperatura en el bobinado del motor; sonda de detección de agua en la cámara de aceite.



Bombas de doble husillo

La bomba HYGHSPIN es una **bomba de doble husillo**, la cual ofrece un trato gentil del medio incluso a altas revoluciones.

Gracias a que los tornillos de transporte no están en contacto entre ellos, con esta bomba de desplazamiento se pueden obtener revoluciones de menos de 50 hasta 4.000 rpm/min. Con la bomba HYGHSPIN se pueden bombear productos viscosos como jabones y derivados sin crear espuma, o soluciones de limpieza para su limpieza.

Caudales hasta 200 m³/h., presiones hasta 50 bar. Temperaturas de producto de -10 °C hasta 160 °C. Tamaños de bombas hasta 4".

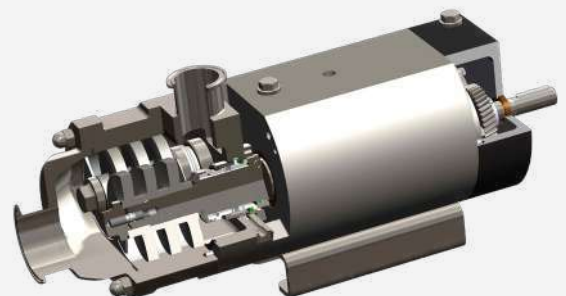

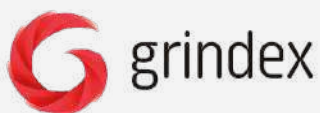

Grindex es líder mundial en la fabricación de bombas electro sumergibles para la construcción, la minería y la industria pesada. Sus bombas se caracterizan por un alto rendimiento, eficiencia y fiabilidad en aplicaciones de gran exigencia. Las bombas Grindex están diseñadas para operaciones continuas y sin vigilancia.

Cuenta con un catálogo de bombas de drenaje, de lodos, de acero inoxidable y bombas de pulpa.

Válvula de aireación: refrigera la bomba cuando no se bombea agua.

Resistente carcasa exterior de acero inoxidable corrugado.

Fácil comprobación y reposición de aceites, gracias a los **taponés** de aceite **externos**.

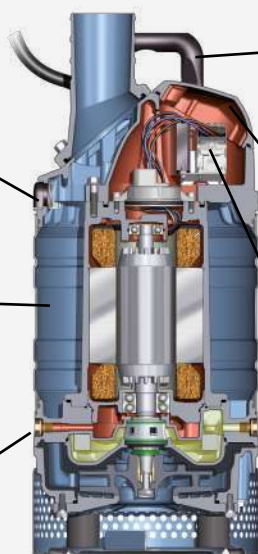

Asa ergonómica de metal revestido de goma..

Tapa de inspección: mejora el acceso a la caja de conexiones.

Sistema **SMART** de protección del motor: protege la bomba de los problemas eléctricos.

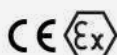

Bombas de membrana

Bombas versátiles y compactas para aplicaciones en sector doméstico (caravanas), agricultura (pulverización), industrial (dosificación).

Cuerpo en Polipropileno (60 °C máximo), membranas y válvulas Buna-N, EPDM, Santopreno®, Viton®, Geolast® o Kalrez®.

Modelos neumáticos de doble membrana:
Hasta 26 L/min, 8 bar. Ideales para primeros equipos.

Modelos eléctricos (12 o 24 VCC, 220 VCA):
Hasta 26 L/min, 10 bar.





Bombas centrífugas para aguas limpias

Lowara es un fabricante de primer orden con una amplia gama de bombas centrífugas de superficie y sumergibles.

El nombre de Lowara es garantía de alta calidad, fiabilidad, sistemas de bombeo rentable y eficiencia máxima.

Las bombas Lowara se fabrican en aceros inoxidable AISI 304 y AISI 316, cubriendo muchas aplicaciones de agua y hasta algunos productos químicos.

El catálogo de bombas Lowara cuenta con **grupos de presión, bombas de superficie, sumergibles y circuladoras.**



Bombas de vaciado de bidones

Las bombas de caña Lutz son las más idóneas para trabajar como bomba de trasvase de bidones, contenedores y garrafas. La gran variedad de materiales permiten trabajar con toda seguridad productos ácidos, alcalinos, aceites, disolventes, etc



Bombas industriales para bidones

- Disponibles en PP, PVDF, Aluminio, Inoxidable, Hastelloy-C.
- Motores : monofásicos, trifásicos
- ATEX, de cualquier voltaje y frecuencia o neumáticos
- Idóneas para el manejo de cualquier químico agresivo
- Caudal hasta unos 200 L/min
- Presión hasta 26 mcl
- - Longitudes de caña hasta 3 metros.



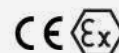

Bombas de engranajes

Varisco es una empresa creada en 1932 y dedicada a la fabricación de bombas centrífugas autoaspirantes y de engranajes internos.

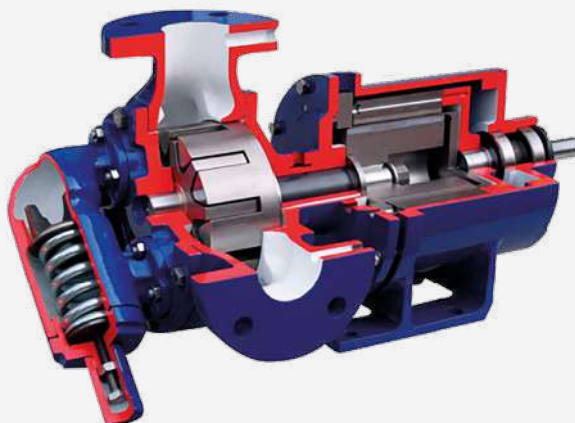

Serie V

Bombas de engranajes internos con las siguientes características: Autoaspirantes, caudal sin pulsaciones y constante, reversibles. Tamaños entre 1/2" y 10" con caudales hasta 200 m³/h. y presiones hasta 20 bar. Construidas en fundición, acero, acero inoxidable o Hastelloy-C.

Con diversas configuraciones que permiten el bombeo de la más amplia gama de productos. También disponibles con accionamiento magnético.

Bombas centrífugas autoaspirantes

Serie E, J, C

- Autoaspirantes
- Manejo de sólidos de gran tamaño
- Alta resistencia a la abrasión
- Instalación simple
- Fácil limpieza e inspección
- Cierres mecánicos lubricados, admiten el trabajo en seco y no requieren de válvula de pie.
- Construidas en fundición, bronce, acero inoxidable o Hastelloy-C, accionamiento magnético.



Serie K, HD

- Bombas sumergibles de drenaje
- Trabajos pesados.



Bombas lobulares

Caudal de 50 l/h a 125 m³/h, presión hasta 20 bar. Cuerpo inoxidable 316, viscosidad hasta 1 millón cps. Todo tipo de estanqueidad y racores disponibles. Uso industrial cuando la facilidad de limpieza y la robustez es primordial (resinas, tintas).



Bombas de impulsor flexible

Caudal de 10 l/min a 500 l/min, presión hasta 5 bar. Cuerpos inoxidables, bronce, resinas epoxi y fenólicas. Rodete de neopreno, buna, EPDM o Viton®. Principio inventado por los fundadores de Jabsco hace más de 65 años. Autocebante, sin pulsaciones ni deterioro en los sólidos (hasta 18 mm.). Mantenimiento fácil y bajo coste para la industria general.



Bombas de paletas

3 modelos 30, 50 y 100 l/min, presión hasta 10 metros. Motores 12 o 24 VCC con una gama completa de accesorios.



Bombas rotativas lobulares Industriales



Bomba especialmente diseñada para el trasvase de lodos, fangos, purines, alpechines, productos abrasivos, residuos petrolíferos, residuos animales o vegetales, biodigestores.

Posibilidad de trabajo sumergido o con motores hidráulicos para aplicaciones móviles.

Caudal hasta 1.000 m³/h, presiones de trabajo hasta 12 bar.

Bombas con gran capacidad de aspiración, reversibles y sin pulsaciones.

Materiales cuerpo de bomba: fundición de hierro, acero inoxidable, duplex.

Opciones para rotor: engomado de NBR, EPDM, FPM, CSM, o rotores mecanizados de PTFE o de acero inoxidable.

Diseño enfocado a la facilidad de mantenimiento y bajo coste de operación.

PCM



Bombas de tornillo helicoidal MOINEAU

Bombas peristálticas DELASCO

En 1932 el profesor Moineau inventó el principio de la bomba de rotor excéntrico y fundó PCM. Después de 80 años PCM sigue siendo uno de los especialistas mundiales de bombas volumétricas en el sector industrial.

Bombas de rotor excéntrico Moineau:

- Caudal constante y reversible, hasta 500 m³/h., presión hasta 200 bar, temperatura máxima 110°C.
- Trasiega los fluidos sin dañarlos.
- Aptas para productos muy viscosos
- Cuerpos de fundición o inoxidable, estator de NBR, Neopreno, Viton®, EPDM.
- Aplicaciones: trasiego de resinas, pigmentos, crudo, lodos líquidos y deshidratados, colas, pigmentos, emulsiones y polímeros.



Bombas de estator flotante PCM:

- Caudal hasta 6 m³/h., presión hasta 10 bar.
- Temperatura máxima 90 °C.
- Materiales: cuerpos de fundición o inoxidable con estator NBR, Neopreno o Viton®.
- Aplicaciones: para dosificación y trasvase de pintura al agua, resinas urea/formol, tensioactivos, hidrocarburos, aceite de corte, etc.



Bombas peristálticas Delasco:

- Autocebantes (9 m.), aceptan el trabajo en seco, no llevan ni cierre ni empaquetadura.
- Excelente resistencia a los fluidos abrasivos y de fácil mantenimiento.
- Cuatro gamas de caudal hasta 65 m³/h. y presión hasta 15 bar.
- Temperatura máxima 110 °C.
- Materiales: tubos de caucho, EPDM, NBR, Neopreno, Caucho natural, Butyl y silicona.
- Aplicaciones: trasvase de productos abrasivos como lechada de cal, barbotina cerámica, fangos, dióxido de titanio, etc.



Bombas dosificadoras

Dosificadoras de membrana o de pistón, especialmente indicadas en procesos de control y dosificación de reactivos, en plantas de tratamiento de aguas residuales industriales, potabilizadoras ETAP, plantas descalcificadoras de agua, ósmosis y torres de refrigeración.

Características:

- Serie Magdos: accionamiento tipo solenoide, caudal hasta 115 L/h, presión máx. 16 bar.
- Serie Mini/Mididos: membrana mecánica económica, caudal hasta 114 L/h, presión máx. 10 bar.
- Serie Memdos: membrana mecánica, caudal hasta 4.200 L/h, presión máx. 16 bar.
- Serie Fedos/Kardos: de pistón, caudal hasta 4.100 L/h, presión máx. 400 bar.
- Materiales de construcción PVC, PP, PVDF, PTFE y INOXIDABLE, controles de señal externo, pulsos, señales analógicas de 0(4)-20 mA., servomotores. Gama completa de accesorios como válvulas reguladoras de presión, inyectoras, amortiguadores de pulsos, filtros, etc.

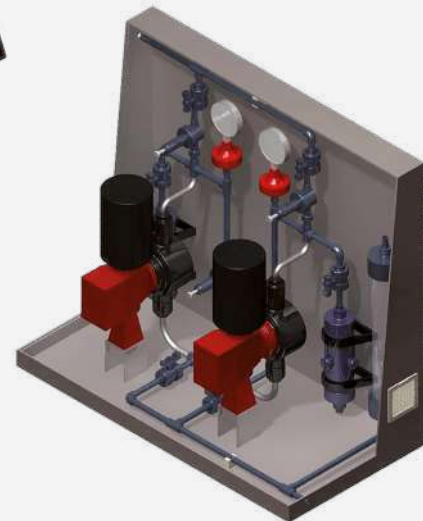

Los sistemas de medición y control de: PH, Redox, Cloro libre, residual o total, dióxido de cloro, ozono, fluoruros, ácido peracético o peróxido de hidrógeno.



Bombas peristálticas



Bombas peristálticas FlexFlo® ProSeries-M® Flex-Pro® y Flex-Pro A2 de Blue-White no tiene válvulas que puedan obstruirse y requieran mantenimiento.

Cuentan con una medición química de precisión y una unidad de velocidad variable.

Caudales hasta 600 L/h y Presiones de hasta 8.6 bar

Con hasta 5 años de garantía.



Bombas de pistón de alta presión



URACA es uno de los líderes en la fabricación de bombas de pistón y sistemas de limpieza de alta presión. Ofrece soluciones en todos los ámbitos industriales, especializándose en el campo de la industria química y petroquímica.

Bombas para prueba hidrostática

Bombas manuales hasta 1.000 bar, eléctricas o grupo térmico hasta 300 bar, o a medida.



La gama de URACA va hasta 3.000 bar de presión y 11.000 l/min de caudal, y la calidad de fabricación la sitúa como la referencia absoluta para aplicaciones severas.

Cabezales de limpieza

El cabezal TWK se utiliza en química y petroquímica, en la industria en general, papelería, alimentaria, lavaderos, etc.

Bombas centrífugas plásticas

Bombas centrífugas construidas en fibra de vidrio y resina epoxi, utilizando sistemas RTM, inyección de resina en moldes previamente rellenos de fibra, para garantizar la resistencia química. Especialmente indicada en instalaciones de Parques Acuáticos, para el trasvase de agua de mar. Homologada por la Asociación de Parques Acuáticos y Delfinarios. Especialmente indicada en el bombeo de líquidos ácidos y bases corrosivos como: sosa cáustica, clorhídrico, hipoclorito, aguas residuales industriales, fertilizantes, salmueras, disolventes, y líquidos cargados con sustancias abrasivas.

Caudales de bombeo hasta 1.000 m³/h., presiones hasta 100 mcl.

Modelos autoaspirantes, verticales, monobloques, etc. Numerosas opciones de cierres mecánicos para cualquier aplicación difícil.





Bombas de alta presión de membrana hidráulica

Principales características

- Caudales desde 0.22 LPH hasta 595 LPM .
- Presiones hasta 345 bar. Las temperaturas de servicio llegan hasta los 120 °C.
- Capacidad de trabajo a altas presiones,
- Bombeo de líquidos no lubricantes, incluso con pequeñas partículas en suspensión.
- Trabajo en seco sin dañar la bomba, gracias a la ausencia de retenes.

Aplicaciones

Pulverización de disolventes, agua sobrecalentada en calderas de vapor instantáneo, refrigeración de máquina herramienta, inyección de isocianatos, dosificación de químicos, etc.

Materiales constructivos

Latón, Hierro, Acero inoxidable y Hastelloy-C, y Polipropileno o Kynar©.

Opcion material membranas

Neopreno, Buna-N, EPDM, Viton©, Alflas© o Teflón©.

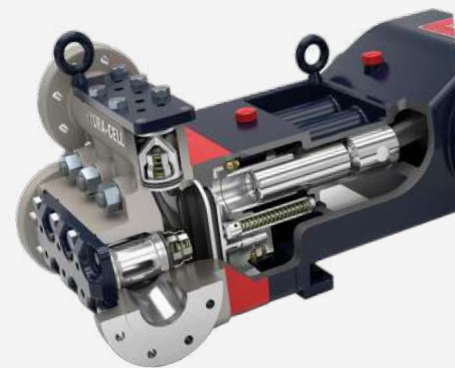

Bombas de engranajes de arrastre magnético

La combinación de la fiabilidad del diseño de los engranajes externos y de la seguridad del arrastre magnético la hace idónea para procesos que necesitan una gran precisión con fluidos complicados.

Características:

- Presión diferencial máxima 18 bar.
- Presión de entrada máxima 45 bar.
- Temperatura máxima 200 °C (392 °F)
- Aplicaciones: dosificación de reactivos, de tintas, pulverización de fitosanitarios, lubricación, construcción de plantas piloto y control térmico.
- Material construcción cuerpo de bomba: inoxidable, Hastelloy, titanio y PPS.
- Material construcción engranajes: PPS, PEEK o carbono.





Bombas de engranajes



Gracias al diseño constructivo de engranajes externos, las bombas Liquiflo nos ofrecen una gran precisión a la hora de bombear tanto productos de alta como baja viscosidad.

Características

Caudales hasta 220 l/min, presión hasta 15 bar. Temperatura hasta 260 °C. Viscosidad de 0,3 a 100.000 cps.

Aplicaciones

Aditivos químicos de todo tipo, disolventes, tintas, melazas, dosificación de poli electrolitos, etc.

Materiales constructivos (tanto con cierre mecánico como con arrastre magnético)

Opciones para cabezales: inoxidable 316, Hastelloy, titanio o recubierto PFA.

Opciones engranajes: inoxidable, Hastelloy©, Teflón©, Ryton©, carbono, Delrin©, PEEK.



Fundada en el año 1974, FUNKE se estableció rápidamente como fabricante experto en intercambiadores de calor de carcasa y tubos. Más tarde incluyó intercambiadores de calor de placas en diseño atornillado y soldado, unidades de refrigeración aceite/aire, así como precalentadores de aceite eléctricos.

Intercambiadores de calor de carcasa y tubos

- Presiones de servicio hasta 600 bar
- Temperaturas de entrada hasta 550°C



Intercambiadores de calor de placas atornillados

- Superficie de intercambio de calor por placa: 0,04 - 3,0 m²
- Presión máx. de servicio: 25 bar
- Temperatura max. de servicio: 195°C

Intercambiadores de calor de placas soldadas

- Presión máx. de servicio: 30 bar
- Temperatura máx. de servicio: 200°C
- Opciones de soldado al hilo de cobre o 100% Acero inoxidable

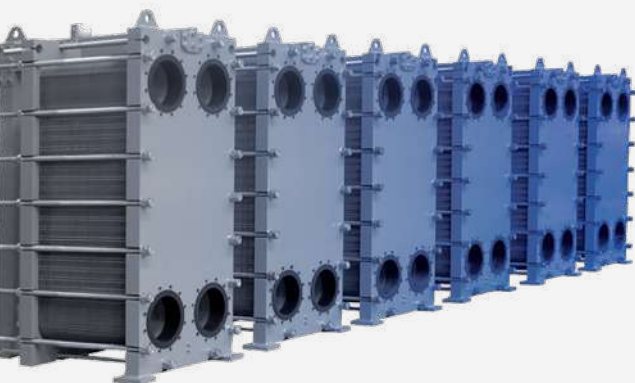

Estanqueidad



Distribuimos una amplia gama de cierres mecánicos/sellos mecánicos de la marca Stramek, una empresa internacional especializada en la fabricación, reparación y distribución de cierres mecánicos y elementos de estanqueidad. El equipo técnico de Stramek cuenta con una gran experiencia en el sector.

Cada día, nos esforzamos en ofrecerle una excelente calidad de producto a nuestros clientes, así como un buen asesoramiento técnico, agilidad en nuestras respuestas y en la entrega de nuestra mercancía, en este caso elementos de estanqueidad. Ofrecemos un inmejorable servicio post-venta ya que nuestra prioridad es el correcto sellado de sus equipos.

TDF MIXER

Una parte importante de la dinámica de fluidos, se refiere al movimiento de volúmenes de líquido, gases y sólidos para la consecución de mezclas, agitación, obtención de coloides, trituración y micronización de sólidos diversos, utilizando para ello las máquinas más adecuadas para cada uno de los diferentes procesos. Para cada aplicación concreta y dentro de la gama de agitación y mezcla, TDF dispone de agitadores para IBC, TDF Mixer.

Agitadores para:

- depósitos específicos,
- agitadores sumergibles,
- mezcladores estáticos y dinámicos,
- molinos coloidales,
- molinos de disco perforado, etc.





SISTEMAS Y MONTAJES A MEDIDA

Nuestro departamento de sistemas, TDF Systems, se especializa en el diseño, desarrollo e instalación de skids. Ofreciendo soluciones completas de alta calidad para dosificación, trasvase y filtración. Las cuales brindan numerosas ventajas al cliente, desde la sencillez de tener un sólo proveedor, la eliminación de trabajo de montaje con sus problemas de conexionado, hasta la seguridad de tener un equipo sin fugas, probado y montado por técnicos cualificados.

Skids de Dosificación Química en Bastidor

Dependiendo de los requerimientos del cliente, la dosificación química se puede ofrecer en bastidor de estructura ligera. Se hacen totalmente a medida y pueden incluir depósitos, armarios eléctricos y depósitos de contención.



Skids de Dosificación Química en Armario

Técnica de Fluidos ofrece la posibilidad de plantar sus sistemas de dosificación química dentro de armarios en PP, PE con puertas en PVC transparente. Este tipo de sistemas permiten trabajar con total seguridad ante eventuales situaciones de fugas a presión. Son totalmente a medida de las especificaciones del cliente y pueden incluir una gran variedad de accesorios.

Skids de Filtración

TDF Systems en colaboración con el departamento de Filtración ofrece una gran variedad de soluciones de Bombeo y Filtración tanto en construcción móvil como fija.

En función de las propiedades físicas de los líquidos a filtrar y el grado de filtración se escoge el filtro o filtros adecuados, los elementos filtrantes, los materiales y la instrumentación necesaria y requerida.



Skids con Bomba Neumática

La versatilidad de la bomba neumática sumado a que TDF dispone de la distribución en exclusiva de Wilden Pumps hacen que podamos ofrecer.

Podemos suministrarle skids premontados para gran variedad de aplicaciones en diferentes materiales.



Skids con Bomba Centrífuga

TDF Systems ofrece sistemas de bombeo con bombas centrífugas con accesorios tanto móviles como fijos. Ofrecemos sistemas en plástico para químicos corrosivos, en acero inoxidable para aguas industriales y versiones sanitarias para la industria alimentaria.

Sistemas con Bombas de Doble Tornillo Jung

TDF Systems ofrece la posibilidad de configurar el sistema de bombeo a medida de su aplicación, con la capacidad de fabricar unidades móviles y en bastidor con los elementos más críticos de su proceso.

Adaptamos instrumentos de medición de caudal y de presión, válvulas de seguridad, interruptores de flujo; todos ellos sanitarios. Igualmente ofrecemos la posibilidad de dejar las unidades totalmente autónomas y automatizadas pudiendo adaptar armarios de maniobra también configurables.



ESPECIALISTAS EN ALQUILER DE EQUIPOS DE BOMBEO

TDF Rental se especializa en el alquiler de bombas y productos relacionados. Nuestra vocación es ofrecer soluciones de bombeo inmediatas en todo el territorio nacional. Sus 4 almacenes y su extensa red comercial suponen una garantía de servicio para sus clientes, se acortan los plazos de entrega y el tiempo de reacción.



· 4 delegaciones a nivel nacional

· Más de 2000 m² de almacenes

· Parque con 300 bombas y 1000 accesorios

· Plazo máximo de entrega 48 horas.





El servicio de alquiler de equipos de bombeo que plantea Técnica de Fluidos es innovador dentro del mercado. La gama actual está formada por:

- Bombas de drenaje
- Bombas de draga
- Bombas de acero inoxidable
- Bombas peristálticas
- Bombas residuales
- Bombas neumáticas
- Bombas de lodos
- Bombas de aspiración
- Equipos bypass
- Bombas de presión
- Bombas dosificadoras
- Accesorios

Para más información, visítanos en:

 www.tdfrental.es

 Tel.: 902 901 498

 Email: alquiler@tecnicafuidos.es

SERVICIO DE ASISTENCIA TÉCNICA INTEGRAL

Tras más de 40 años en el mercado industrial, en Técnica de Fluidos hemos desarrollado una gran especialización en el montaje, puesta en marcha y mantenimiento de todo tipo de sistemas industriales.



TDF SAT es un servicio exclusivo que proporciona una atención técnica integral a sus clientes. El objetivo es optimizar la fiabilidad y eficiencia en todas las instalaciones y, en consecuencia, maximizar la rentabilidad del cliente. Con ese fin Técnica de Fluidos les ofrece, a través de TDF SAT, los siguientes servicios:

- Asesoramiento
- Puesta en marcha
 - Formación
 - Montaje
- Mantenimiento
 - Garantía

NIVELES DE SERVICIO

Nivel A

Reparaciones en taller.
Actuaciones prioritarias.
Descuento en piezas.

Nivel B

Recogidas y entregas en instalaciones del cliente.
Servicio de asistencia técnica integral.
Compromiso de tiempo máximo.

Nivel C

Reparación en instalaciones del cliente.
Mantenimiento programado preventivo.
Compromiso de stock en recambios estipulados.

Consultémos sobre nuestros planes SAT personalizados

 Tel.: 902 901 498

 Email: sat@tecnicafluidos.es

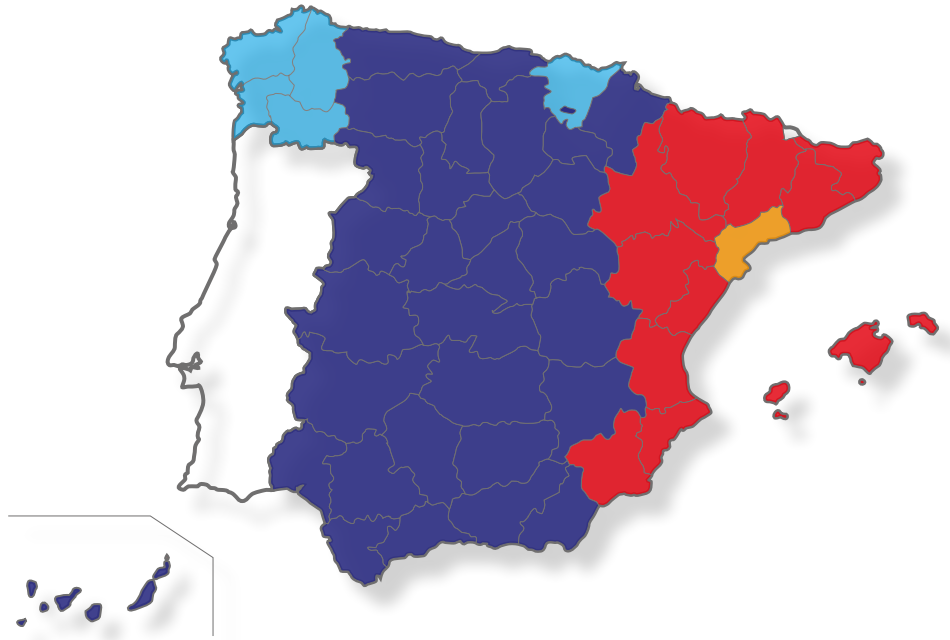

BARCELONA

C/Botànica, 29, 08908
L'Hospitalet de Llobregat
(Barcelona)
Tel.: 9330940 300
tdf@tecnicafuidos.es

MADRID

Avda. de las Palmeras, 18,
Naves A-7-8-9, 28350
Ciempozuelos (Madrid)
Tel.: 918 757 656
tdfmadrid@tecnicafuidos.es

BILBAO

Polígono Industrial de
Santelices Pol.9m 48550
Muskiz (Vizcaya)
Tel.: 946 489 002
tdfnorte@tecnicafuidos.es

TARRAGONA

Polígono Industrial Riu Clar,
C/Coure 37
43006 (Tarragona)
Tel.: 977 206 113
tdftarragona@tecnicafuidos.es

www.tecnicafuidos.es



FRANCIA

www.techniquesfluides.fr

REPÚBLICA CHECA

www.tdfczech.cz

ALEMANIA

www.tdf-deutschland.de

PORTUGAL

www.tdfportugal.pt

RUMANÍA

www.tdfpompe.ro

POLONIA

www.tajfunpoland.pl

SUIZA

www.tdf-schweiz.ch

URUGUAY

www.tecnicadefluidos.com

PARAGUAY

www.tecnicadefluidos.com

BOLIVIA

www.tecnicadefluidos.com

ARGENTINA

www.tecnicadefluidos.com

« Salvo autorización por escrito de la Dirección de TDF Group, queda terminantemente prohibida cualquier reproducción, total o parcial, de los textos, fotografías, ilustraciones o logotipos en virtud de las disposiciones legales relativas a la propiedad intelectual. La marca Técnica de Fluidos es una marca registrada, propiedad de la sociedad TDF Group. Sin consentimiento expreso de TDF Group, queda prohibido utilizar o difundir esta marca. Toda la información aquí contenida está sujeta a cambios sin previo aviso. »